

Läggningsanvisning

Aquarelle | Golv i våtrum

Allt du
behöver veta
för att lägga
Aquarelle
golv i våtrum

Läggning av Aquarelle golv i våtrum

1. Förutsättningar

1.1

Underlaget skall vara rent, torrt och jämnt samt fritt från sprickor. Vidhäftningsförsämrade fläckar av färg, olja eller dylikt, liksom damm tas bort. Observera att asfalt, spill av oljor, impregneringsmedel, markeringar med tuschpennor o d kan ge missfärgning. Observera att angivet RF-värde för material gäller för byggfukt och inte fuktillskott vid golv på mark, golv över pannrum, golv med golvvärme, över högtemperaturrör i golv och dylikt.

Vid ev. rördragning i golv förutsätts rören vara så förlagda att golvmaterial inte kontinuerligt utsätts för en högre temperatur än 27°C då missfärgningar eller andra förändringar av materialet annars kan uppstå.

Läggning kan göras upp till max 85 % RF i undergolv enligt aktuell AMA Hus, YSC.1 med följande produkter: **OBS!** att mätning alltid skall utföras av särskild utbildad personal (exempelvis RBK-kontrollant).

1.2

Underlag av skivmaterial förutsätts innehålla 8 % fuktkvot (vilket motsvarar 40 % RF vid +20°C), så att inte rörelser som senare kan orsaka skador uppstår.

1.3

Underlaget skall uppfylla angivna toleranser för buktighet enligt aktuell AMA Hus, tabell 43. DC/-1.

Korrekt golvlutning, liksom kontroll av golvlutningen i våtrummet, förutsätts vara utförd innan det vattentäta skiktet monteras. I utrymmen med golvvavlopp (golvvavlopp) skall golvet och dess vattentäta skikt ha fall mot avloppet (brunnen). Ytskikt på golv ska alltid ligga minst 20 mm över brunnsil i duschplats eller motsvarande. Bakfall får inte förekomma i någon del av rummet. (Krav på fall enligt GVK: 1:150–1:50 medelvärde 13 mm/m i duschplats eller motsvarande, 1:500–1:100 medelvärde 6 mm/m utanför duschplats).

Golvets lutning bör utformas så att golvet och dess ytskikt vid dörröppningen ligger minst 20 mm över golvvavloppens brunnsil i duschplatsen eller motsvarande. I små våtrum kan detta vara svårt att uppnå utan att det leder till för brant fall/lutning på golvet – då bör en tröskel installeras

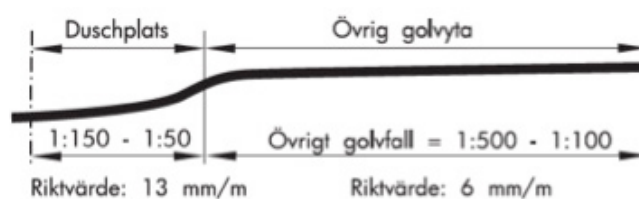

1.3

1.4

Håltagning för rör genomföringar o d förutsätts vara så dimensionerade att mellanrum mellan rör och håltagning inte förekommer. Vid avvikelser måste mellanrummet tätas.

1.5

Uppskjutande avloppsrör ska vara monterade och fast förankrade innan tätskiktet monteras. Avloppstosar eller avloppsrör ska sticka upp minst 40 mm över färdigt golv och vara så utformade att tätskiktet kan anslutas vattentätt mot dessa. Rören förutsätts vara placerade minst 60 mm från vägg samt att avståndet mellan rören mantelyta (ytterkanter) är tillräckligt för att kunna montera mattan tätt mot rören.

1.6

Om andra typer av rör finns innebär det ett avsteg och uppfyller inte GVKs Branschregler. Avsteg ska tydligt avtalas.

2. Förberedelser

2.1

Damm och lösa partiklar avlägsnas noggrant.

2.2

Vid spackling skall spackelmassa uppfylla krav enligt kapitlet MF i AMA Hus. Eventuella mellanrum mellan väggskiva och golv skall fyllas upp.

OBS! Vid användning av 2-komponents polyesterspackel kan missfärgning uppstå vid felaktig och/eller otillräcklig blandning. Blanda inte direkt på underlaget.

2.3

Montering på befintlig beläggning av plast rekommenderas inte. Vid målade underlag finns risk för missfärgning. Befintlig färg avlägsnas.

Tänk på att limränder och ojämnheter i undergolv slår igenom lättare på svarta/blanka mattor. Var särskilt noggrann vid spackling och limning på denna typ av golv.

2.4

Använd endast blyertspenna vid ev. märkning. Observera att alla markeringar med sprit-/märkpennor, märk- och stämpelfärger, kulspetspenna och liknande kan orsaka missfärgningar genom s.k. migration.

2.5

Om material från flera rullar används, skall dessa ha samma serie-/tillverkningsnummer och tas i nummerföljd.

2.6

Före montering måste såväl material, lim som underlag ges möjlighet att anta normalt rumsklimat.

2.7

Rullar lagras stående.

3. Montering

3.1

Vid montering skall underlaget och rumstemperaturen lägst vara +18°C. Den relativa luftfuktigheten i lokalen bör vara 30-60 %, eller enligt limleverantörens anvisningar. Högre luftfuktighet medför längre torktid för limmet och risk för blåsbildning. Låg luftfuktighet medför att limmet torkar för fort och det blir dålig övervätning mellan underlag och matta. Monteringstid är bl.a. beroende av typ av underlag, underlagets sugförmåga, temperatur och luftfuktighet i lokalen. Före montering måste såväl material, lim som underlag ges möjlighet att anta normalt rumsklimat.

3.2

Tillämpa våtlimning vid sugande underlag. Vid täta underlag tillämpas sen våtlimning/tidig häftlimning. Sen häftlimning medför ett sämre limförband och man löper dessutom risken att limränderna avtecknar sig på mattans yta. Lösningssmedelsbaserat kloroprenkontaktlim skall inte användas pga. missfärgningsrisk.

3.3

Vid montering av plastmatta i golvbrunn, som godkänts enligt SS-EN 1253, (tidigare NKB nr 17), ska respektive golvbrunnslieferantörs monteringsanvisningar följas. Observera att limning på brunnsfläsen kan medföra missfärgningar av plastmattan.

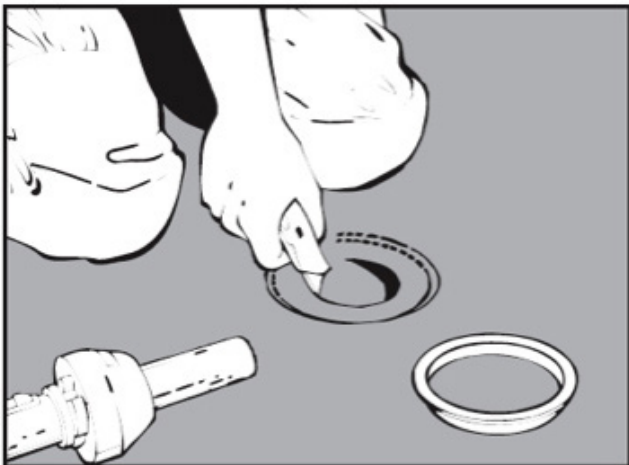

3.3

3.3.1

Vid äldre brunn, tillverkad före 1990/91, rekommenderas att denna byts ut. Om brunnen ej byts ut är det ett avsteg och uppfyller ej GVKs Branschregler. Avsteg ska tydligt avtalas.

Vid montering av plastmatta i golvbrunn med så kallad ställbar klämring tillverkad före 1990/91 (reovering), skall golvbrunnen kontaktlimmas med PU-kontaktlim. Brunnssätet skall sedan förslutas med Aqua Tät eller likvärdigt. Avslutningsvis monteras klämringen. **OBS!** Klämringen skall botten på brunnssätet.

3.4

Lim från följande limtillverkare rekommenderas:

- Ardex
- Bostik
- Casco/Sika
- Kiilto
- Uzin

Se respektive limtillverkares rekommendationer för kompletta och uppdaterade limrekommendationer och limningsmetoder för olika underlag. Se även respektive limtillverkares rekommendationer på www.lim.se samt www.golvbranchen.se (branschrekommendation "MFK beläggning av PVC på nya betongunderlag" eller "MFK Beläggning av plastgolv utan PVC").

3.5

Felaktigt material ska ej installeras (t.ex. färgdifferens, mönsterfel, ytdefekt eller annat materialfel). Felaktigt material ska sorteras ut.

3.6

Tänk på tillägg för sockeluppvikningen samt att någon materialskarv inte får finnas inom 0,5 m radie från golvbrunn.

3.6.1

Vådvändning skall göras på mönstren Pastille, Aquastone, Kiruma, Raw Concrete och Rust Metal. Övriga mönster läggs i samma riktning.

Medallion och Skiffer går inte att få i exakt mönsterpass.

Skarvning av Aquarelle-mönstret Pastille:

Skär båda våderna med linjal, exakt mellan två pastillrader. Mönsterpassa pastillerna på mitten så att eventuell mönsterförskjutning mellan de två våderna fördelas lika på var sin sida. Lägg ned våderna med max 1 mm springa. Fasa skarven med lämpligt skärverktyg.

Svetsa med Tarkett snabbmunstycke.

Grovskär med släde och månkniv (mindre överskott underlättar vid finskarningen).

Finskar med lämpligt renskärningskniv typ Mozart.

3.7

Märk sockeluppvikningens höjd (minst 100 mm) med blyerts och linjal. Sprid limmet på väggen till uppmärkningen med tandad limspackel (limmängd ca 4 m²/lit). Stryk därefter ut lim på golvytan. Vid större golvytor utförs limningen etappvis efter inplacering av våderna.

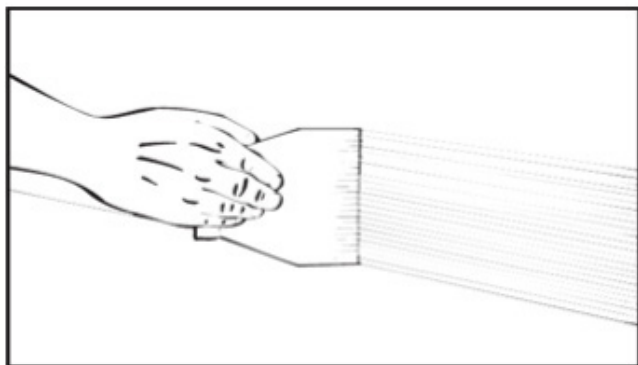

3.7

3.7.1

OBS! Om kakel eller klinker skall utgöra väggbeklädnad och plastmatta skall utgöra vattentät golvbeläggning, skall golvmattans uppvik vara minst 130 mm.

3.8

Våderna lägges kant mot kant. Avståndet mellan våderna ska vara max 0,5 mm.

3.9

Gnid noggrant fast ytan så att mattan får en god förankring i limmet och så att all luft pressas ut. Arbeta från vådens mitt. Se till att fastgnidningsverktyget ej repar mattan.

3.10

Vid genomföringar i golv skall mattan monteras så att ett uppvik av ca 15 mm erhålls. Vid avloppsrör med diameter 60 mm eller större kan ett uppvik av ca 15 mm erhållas genom att kränga mattan över röret. Vik mattan mot röret. Mät ut och markera rörets centrum på mattan och skär ett hål. Värm mattan och pressa den över röret. Efter krängning får inga genomgående sprickor förekomma.

Alternativt används stosmall.

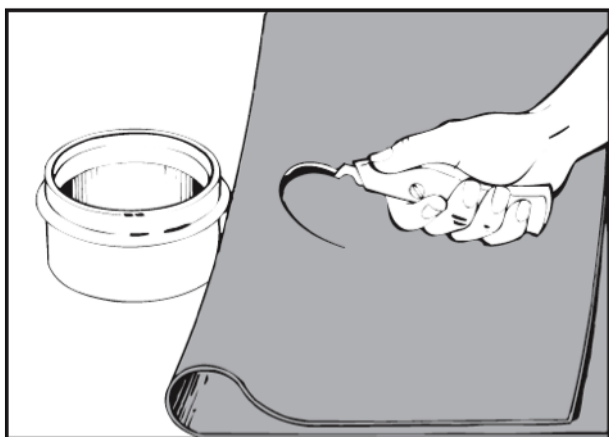

3.10

3.11

Runt rör/rörhylsor intill vägg snittas mattan upp och pressas mot röret/rörhylsan. Snittet lägges enl. streckade linjerna i figuren. Rör för tappvatten och värmeledningar skall förses med stos som säkerställer tätheten mellan golvbeläggning och rör.

Stos får inte limmas mot rör. Vid rörhylsa eller liknande kan stos limmas mot denna. För tätning används i första hand prefabricerade typgodkända stosar eller annan typgodkänd metod, vilka monteras enligt respektive tillverkares monteringsanvisningar. Vid montering av stos som tillverkats av golvmattan skall stosen vara minst 30 mm hög.

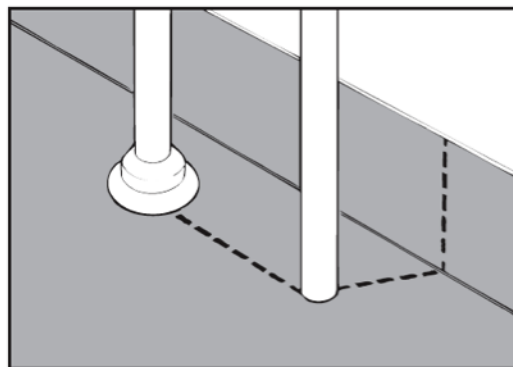

3.11

3.12

Använd hörnrulle eller annat lämpligt verktyg för viking av mattan till en jämn radie mellan golv och vägg. Mattan värms och gnids fast mot vägg. Värm mellan matta och vägg för att få bättre limeffekt.



3.12

3.13

Pressa in mattan i hörnet med hörnrulle eller annat lämpligt verktyg.

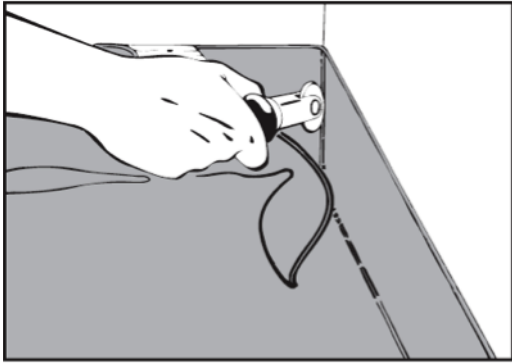

3.13

3.14

Vid inåtgående hörn placeras fogen 45° upp på väggen och skärningen avslutas/påbörjas ca 5 mm från golvet.

OBS! Se till att limöverskott tas bort innan svetsning påbörjas.

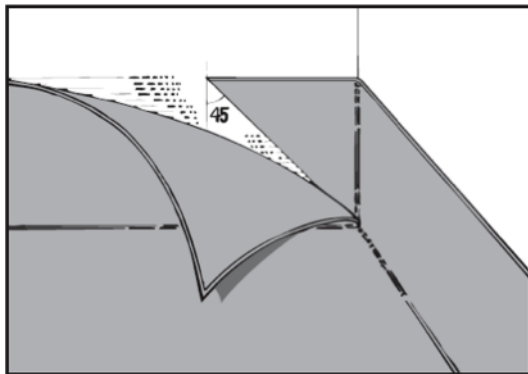

3.14

3.15

Vid utåtgående hörn viks mattan mot hörnet och snittas ca 5 mm från golvet. Hjälpplinjerna på bilden visar hörnet "överfört" till mattan och snittets placering i 45° vinkel. Här fördelas materialet lika på var sida om hörnet.

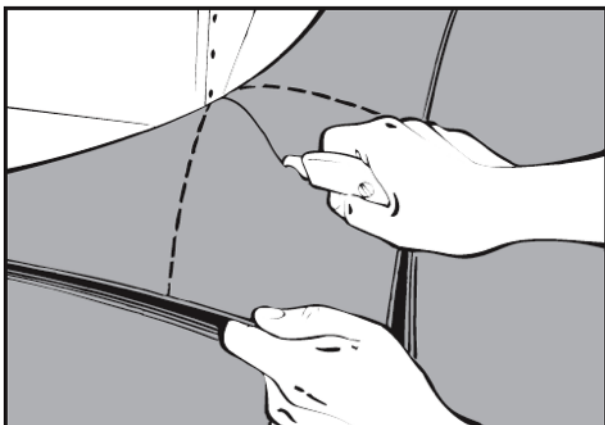

3.15

3.16

För enklare och säkrare limning av den triangelformade passbiten skärs ett spår på dess baksida med spårverktyg. Spårets djup får max vara halva mattans tjocklek.

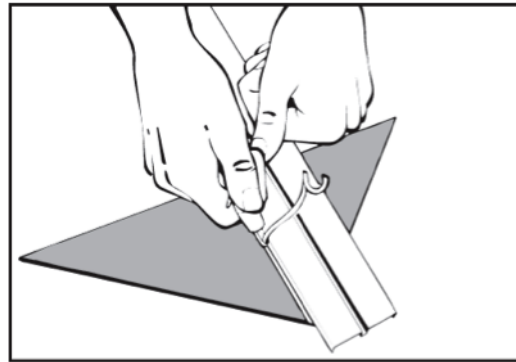

3.16

3.17

"Triangeln" kan därefter enkelt vikas och monteras på hörnet.

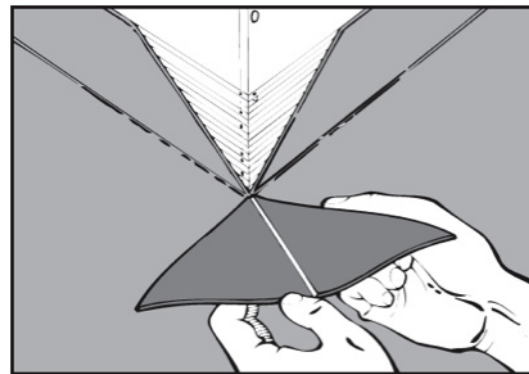

3.17

3.18

Mattan skall dras upp mot eventuell dörrtröskel. Tröskeln bör vara överfalsad (urfalsad) för mattan.

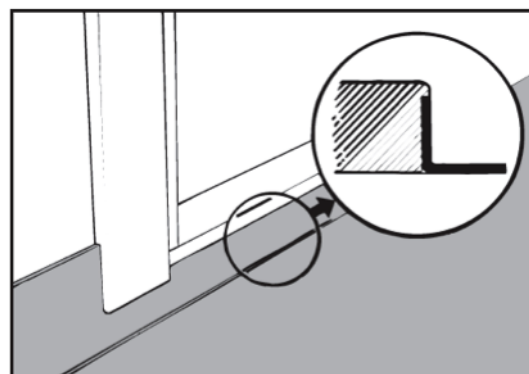

3.18

4. Svetsning

4.1

Mattan skall alltid trådsvetsas.

4.2

För att åstadkomma en fullgod trådsvets krävs att fogen är riktigt fasad. Bäst sker detta med en elektrisk fräs eller med lämpligt skärverktyg. Fräs eller skär spåret till ca 3/4 av mattans tjocklek. Tänk på att avståndet mellan våderna ska vara max 0,5 mm.

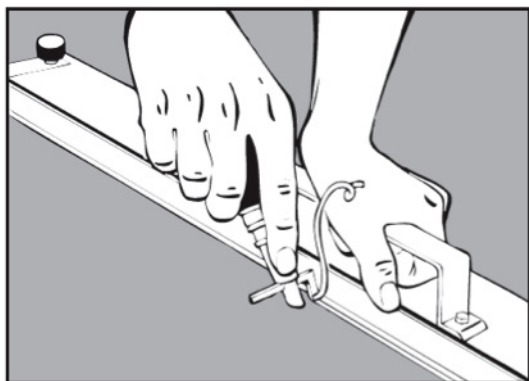

4.2

4.2.1

OBS! Svetsfogens funktion samt VT-godkännande och EN-klassificering för Tarketts plastgolv kan endast garanteras om originaltråd från Tarkett använts vid installationen.

Säkerställ att svets/lödverktyg samt mässingsborste inte använts till linoleum. Rester från linoljan hindrar tråden från att fastna.

4.2.2

Till mönster Aquarelle Ship Deck rekommenderas den ljusa svetstråden för att kunna göra skarvar som liknar den ljusa nåtningen mellan golvbrädorna. Vid inner- och ytterhörn rekommenderar vi en brun tråd.

4.3

Svetsningen utföres med varmluft och snabbsvetsmunstycke. Följande förutsättningar gäller innan fasning och svetsning kan ske:

Sugande underlag:

Tidigast 4 timmar efter monteringen.

Icke sugande underlag:

Tidigast 12 timmar efter monteringen.

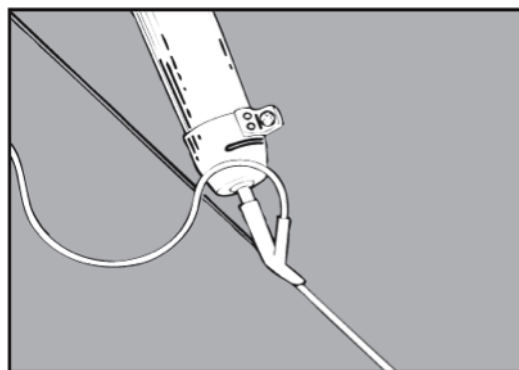

4.3

4.3.1

Vid svetsning av mattor med PUR-förstärkt yta skall snabbsvetsmunstycke med smalt luftutsläpp användas (ca 0,9 mm) för att inte PUR-ytan skall krackelera. Vid svetsning och lödning av mattor med PUR-förstärkt yta i hörn måste PUR-beläggningen avlägsnas i hörnet för att tråden skall fästa när den smälts ut. Detta kan exempelvis utföras med en bit smärgelduk eller ett slipstift. **OBS!** Slipa inte större yta än att tråden täcker.

4.4

OBS! att svetstråden måste kallna före renskärningen. Börja skärningen där du började svetsningen. Skärningen görs i två steg med månkniv, fogsläde, trimming knife eller likvärdigt verktyg.

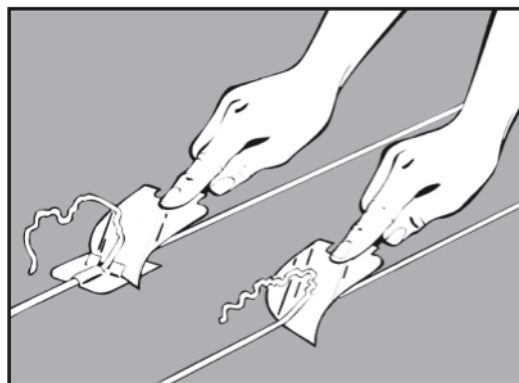

4.4

4.4.1

OBS! Finskär Aquarelle Pastille med en lämplig renskärningskniv typ Mozart.

4.5

Efter trådsvetsning av inåt- och utåtgående hörn ska fogen i golvvinkeln tillsmältas. (Använd lödkolv eller liknande verktyg).

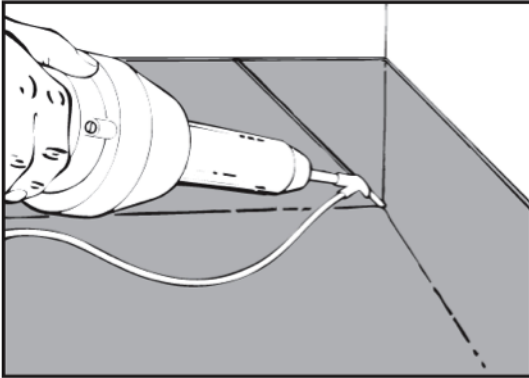

4.5

5. Kontroll

5.1

Arbetet avslutas med kontroll. Se till att ytbeläggningen är fri från limrester och att inga släppor eller blåsbildningar har uppstått efter monteringen.

5.2

Vi rekommenderar att montören använder GVK-pumpen som egenkontroll av svetsfogar.

5.2.1

Överlappet limmas i sent våtlimningsskede för bästa möjliga vidhäftning. **OBS!** Pastillerna på Aquarelle Pastille skall inte skäras bort. Överlappet skall dock förseglas med AquaTät eller likvärdigt.

6. Skötselråd

6.1

Se branschgemensamma SKÖTSELRÅD VÅTRUM som utgivits av Golvbranschens Riksorganisation, GBR, i samarbete med leverantörsföretag och i samråd med GVK.